



Инструкция по применению



CE

assistina

3x3 (MB-300)

3x2 (MB-200)

Содержание

Символы, используемые фирмой W&H.....	5 – 7
1. Введение	8 – 10
2. Электромагнитная совместимость (ЭМС)	11
3. Распаковка.....	12
4. Комплект поставки	13
5. Указания по технике безопасности	14 – 15
6. Описание	16 – 21
> Передняя сторона и светодиодная индикация (16)	
> Внешнее чистящее кольцо для прибора Assistina 3x3 (17)	
> Адаптер RM/ISO (18)	
> Рабочее пространство (19)	
> Отделение для картриджей (20)	
> Задняя сторона (21)	
7. Ввод в эксплуатацию.....	22 – 29
> Установка/извлечение картриджа (22)	
> Установка/снятие внешнего чистящего кольца (23–24)	
> Присоединение/отсоединение шланга для подачи воздуха (25)	
> Присоединение сетевого кабеля (26)	
> Включение/выключение прибора (26)	
> Первая заправка (27)	
> Режим ожидания (28)	
> Пробное включение (29)	

Содержание

8.	Чистка и уход	30 – 36
	> Общая информация (30)	
	> Описание процесса (31)	
	> Описание адаптера (32)	
	> Присоединение/отсоединение адаптера (33)	
	> Установка/снятие инструментов с соединением ISO и Roto Quick (34)	
	> Установка/снятие инструментов с соединением RM Fix (35)	
	> Процесс предварительной обработки (с индикацией времени) (36)	
9.	Очистка и дезинфекция.....	37 – 40
	> Прибор и адаптер RM/ISO (37–38)	
	> Резервуар для сбора отходов, крышка, внешнее чистящее кольцо (39)	
	> Ввод в эксплуатацию после очистки и дезинфекции (39–40)	
10.	Техническое обслуживание	41 – 43
	> Опорожнение резервуара для сбора отходов (41)	
	> Замена уплотнительных колец круглого сечения (42)	
	> Замена воздушных фильтров (43)	

Содержание

11. Сообщения об ошибках.....	44 – 48
12. Принадлежности W&N.....	49 – 51
13. Сервисное обслуживание	52
14. Технические данные.....	53 – 54
15. Переработка и утилизация.....	55
 Информация о гарантии	 56
 Авторизованные фирмой W&N партнеры по сервисному обслуживанию	 57

Символы, используемые фирмой W&H

Символы в инструкции по применению



ПРЕДУПРЕЖДЕНИЕ!
(риск травмирования)



ВНИМАНИЕ!
(в целях предотвращения повреждений)



Общие пояснения,
не несущие информации об угрозе
для людей или предметов



Стерилизация до указанной
температуры



Сервисная служба W&H

Символы, используемые фирмой W&H

Символы на инструменте



Соблюдайте инструкцию по применению



Запрещается утилизация вместе с бытовыми отходами



Дата изготовления



Data Matrix Code для идентификации изделия, например, во время чистки/ухода

REF Номер для заказа

SN Серийный номер

V Электрическое напряжение прибора

AC Переменный ток









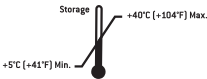

VA Потребление мощности прибором

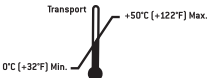
A Сила тока

Hz Частота переменного тока

Символы, используемые фирмой W&N

Символы на упаковке/картриджах

	Верх		Допустимый диапазон температур при хранении		Осторожно: согласно Федеральному Законодательству США продажа данного прибора может осуществляться только по указанию практикующего врача, зубного врача или другого медицинского специалиста с допуском к работе в конкретном штате, в котором он хочет использовать данное устройство или способствовать его популяризации.
	Хрупкое оборудование		Допустимый диапазон температур при транспортировке		
	Защищать от влаги		Допустимая влажность воздуха		
	Общий символ, означающий пригодность для вторичного использования/переработки		СЕ производителя		
	«Зеленая точка» Символ маркировки Duales System Deutschland AG		Защищать от воздействия высокой температуры		
			Годен до		

1. Введение



Для безопасности врача и пациента

В настоящей инструкции по применению содержатся указания по обращению с продукцией W&H. Однако пользователя необходимо предупредить о возможных опасных ситуациях. Обеспечение безопасности врача, медперсонала и пациентов является ключевой задачей нашей фирмы.



Поэтому обязательно соблюдайте указания по технике безопасности на стр. 14–15.

Назначение

Данное устройство является прибором для очистки и ухода за стоматологическими инструментами (в особенности за прямыми и угловыми наконечниками, турбинами, воздушными инструментами для удаления зубного камня и воздушными моторами).

Использование прибора Assistina не по назначению может привести к его повреждению и, как следствие, стать причиной опасности для пользователя и третьих лиц.



Предварительная обработка инструментов с помощью прибора Assistina не включает дезинфекцию и стерилизацию.

После очистки и смазки инструментов с помощью прибора Assistina требуется заключительная термическая дезинфекция и стерилизация.

Введение

Профессиональное использование

Прибор Assistina разрешается использовать только квалифицированным специалистам-стоматологам при условии соблюдения действующих норм по охране труда и предотвращению несчастных случаев, а также настоящей инструкции по применению. Подготовка и обслуживание прибора Assistina разрешаются только лицам, ознакомленным с правилами инфекционной безопасности, защиты медперсонала и пациентов. Фирма W&H не несет гарантийных обязательств и ответственности по иным претензиям в случае ненадлежащего применения (например, нарушения требований по очистке и обслуживанию), несоблюдения указаний и рекомендаций, использования принадлежностей и запасных частей, не разрешенных фирмой W&H к применению.

CE Продукция, отвечающая требованиям директивы ЕС

При проектировании и изготовлении этой медицинской продукции соблюдалась директива ЕС 93/42/ЕЭС, поэтому требованиям этой директивы отвечает:

- > Прибор W&H Assistina 3x3 (наружная и внутренняя очистка, смазка до 3 инструментов)
- > Прибор W&H Assistina 3x2 (внутренняя очистка, смазка до 3 инструментов)

в состоянии поставки с завода. Это заявление не относится к непредусмотренным встроенным элементам, оборудованию и т. п.

Введение



Ответственность фирмы-изготовителя

Производитель несет ответственность за безопасность, надежность и производительность прибора Assistina только при условии соблюдения следующих указаний:

- > Прибор должен использоваться в соответствии с настоящей инструкцией по применению.
- > Прибор Assistina не содержит деталей, подлежащих ремонту силами пользователя (исключение составляет замена уплотнительных колец круглого сечения и воздушных фильтров). Модернизацию или ремонт разрешается производить только у авторизованного фирмой W&H партнера по сервисному обслуживанию (см. стр. 57).
- > Электрическое оборудование в помещении должно отвечать требованиям стандарта IEC 60364-7-710 («Установка электрических устройств в помещениях медицинского назначения») или действующим в данной стране нормам.
- > В случае несанкционированного вскрытия прибора претензии по гарантии не принимаются.

2. Электромагнитная совместимость (ЭМС)



Указания по электромагнитной совместимости (ЭМС)

Медицинские электроприборы требуют особых мер предосторожности в отношении ЭМС. Их следует установить и ввести в эксплуатацию в соответствии с приведенными указаниями по ЭМС.

Фирма W&H гарантирует соответствие прибора требованиям по ЭМС только в случае использования оригинальных аксессуаров и запасных частей W&H. Использование других аксессуаров/запасных частей может привести к увеличению излучаемых электромагнитных помех или снижению устойчивости к воздействию электромагнитных помех.

3. Распаковка

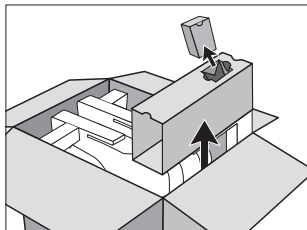

- ❶ > Достаньте картонную коробку с W&N Service Oil F1, cartridgeм MD-200.
> Удалите прокладки.

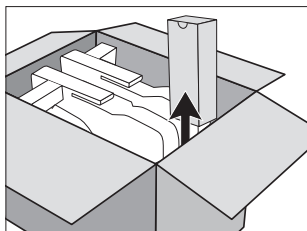

- ❷ Достаньте картонную коробку с W&N Activefluid, cartridgeм MC-1100.

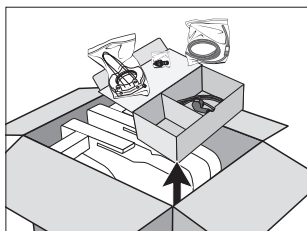

- ❸ Достаньте коробку с
> сетевым кабелем,
> адаптером,
> шлангом для подачи воздуха,
> внешним чистящим кольцом (Assistina 3x3).

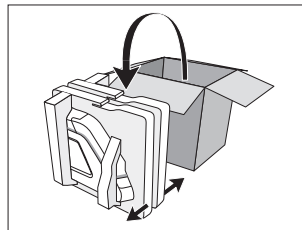

- ❹ Достаньте прибор.

Упаковка W&N безвредна для окружающей среды и может быть утилизирована через специальные организации по переработке отходов.

Рекомендуется сохранять оригинальную упаковку.

4. Комплект поставки

После распаковки у Вас в наличии должны быть следующие части:

Прибор W&H Assistina 3x3 (MB-300) REF 19923000

- Адаптер RM/ISO REF 06257600
- Шланг для подачи воздуха 2 м, REF 06700100
- Масло W&H Service Oil F1, MD-200 REF 06691500
- W&H Activefluid, MC-1100 REF 06691600
- Внешнее чистящее кольцо REF 06692700

Прибор W&H Assistina 3x2 (MB-200) REF 19922000

- Адаптер RM/ISO REF 06257600
- Шланг для подачи воздуха 2 м, REF 06700100
- Масло W&H Service Oil F1, MD-200 REF 06691500
- W&H Activefluid, MC-1100 REF 06691600

Сетевой кабель для прибора W&H Assistina 3x3 / 3x2

- REF 01343700 (ЕС)

или

REF 02821400 (США, Канада, Япония)/REF 03212700 (Англия, Ирландия)/REF 02909300 (Австралия, Новая Зеландия)/REF 04280600 (Швейцария)/REF 05901800 (Дания)

Дополнительно для прибора W&H Assistina 3x3 / 3x2

- Адаптер для всех изделий фирмы W&H, оснащенных системой Roto Quick, REF 02690400

5. Указания по технике безопасности



Обязательно соблюдайте следующие указания:

- > Перед вводом в эксплуатацию прибор Assistina должен находиться в помещении с комнатной температурой в течение 24 часов.
- > Установите прибор Assistina на ровной горизонтальной поверхности.
- > Устанавливайте прибор только в хорошо проветриваемых помещениях!
- > Обеспечивайте надлежащие условия применения и охлаждения.
- > Перед каждым использованием проверяйте прибор на предмет повреждений, негерметичности и недостаточного закрепления частей (например, адаптера, крышки, внешнего чистящего кольца).
- > Перед каждым вводом в эксплуатацию закрывайте крышку и резервуар для сбора отходов!
- > Во время процесса предварительной обработки прибор должен быть закрыт!



Ненадлежащее применение

Фирма не несет гарантийных обязательств и ответственности по иным претензиям в случае ненадлежащего применения, а также неразрешенных монтажа, модификаций или ремонта прибора Assistina либо в случае нарушения наших инструкций!

Сетевой кабель

Используйте только сетевой кабель, входящий в комплект поставки.



Установите прибор так, чтобы обеспечивался удобный доступ к сетевому кабелю.
При возникновении опасных ситуаций можно отключить прибор от сети с помощью сетевого кабеля.

Прибор

Прибор относится к категории «обычных устройств» (закрытых устройств, не защищенных от проникновения влаги).

Указания по технике безопасности

Внешнее чистящее кольцо



Риски, связанные с электромагнитными полями

Электромагнитные поля могут влиять на функциональность имплантируемых систем, таких как электрокардиостимулятор или ИКД (имплантируемый кардиовертер-дефибриллятор).

> Внешнее чистящее кольцо не должно находиться вблизи имплантированных систем.

Технологические жидкости



- > При вдыхании: выйдите на свежий воздух, в случае недомогания обратитесь к врачу.
- > При попадании на кожу: смойте обильным количеством воды с мылом.
- > При попадании в глаза: промойте глаза проточной водой в течение нескольких минут при открытой глазной щели.
В случае длительного недомогания обратитесь к врачу.
- > При проглатывании: в случае длительного недомогания обратитесь к врачу.
- > Используйте только технологические жидкости, разрешенные к применению производителем прибора.

Разрешенные к применению технологические жидкости

- > W&H Activefluid, MC-1100
- > W&H Service Oil F1, MD-200

Картриджи



- > Незамедлительно меняйте неисправные или негерметичные картриджи!
- > Защищайте картриджи от воздействия прямых солнечных лучей!



Стержень картриджа внутри прибора острый.

Принимайте во внимание опасность травмирования при контакте с выступающим острым стержнем!

6. Описание — Передняя сторона и светодиодная индикация

Блок управления/светодиодная индикация

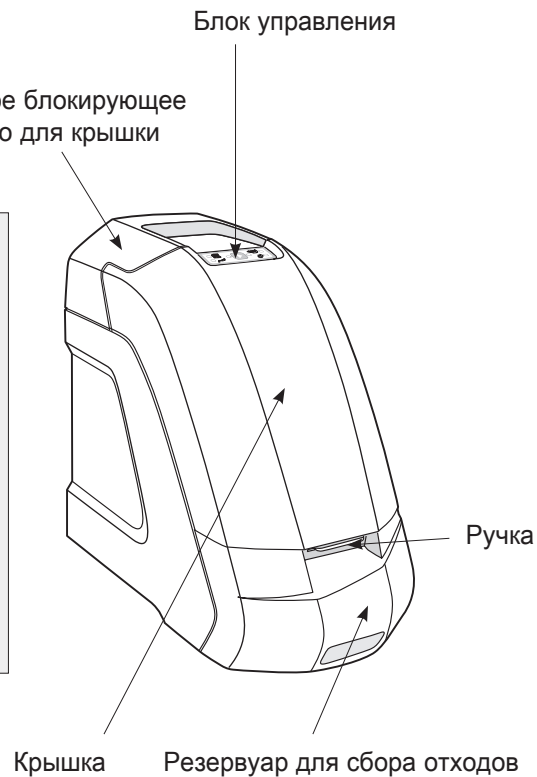

Описание — Внешнее чистящее кольцо для прибора Assistina 3x3

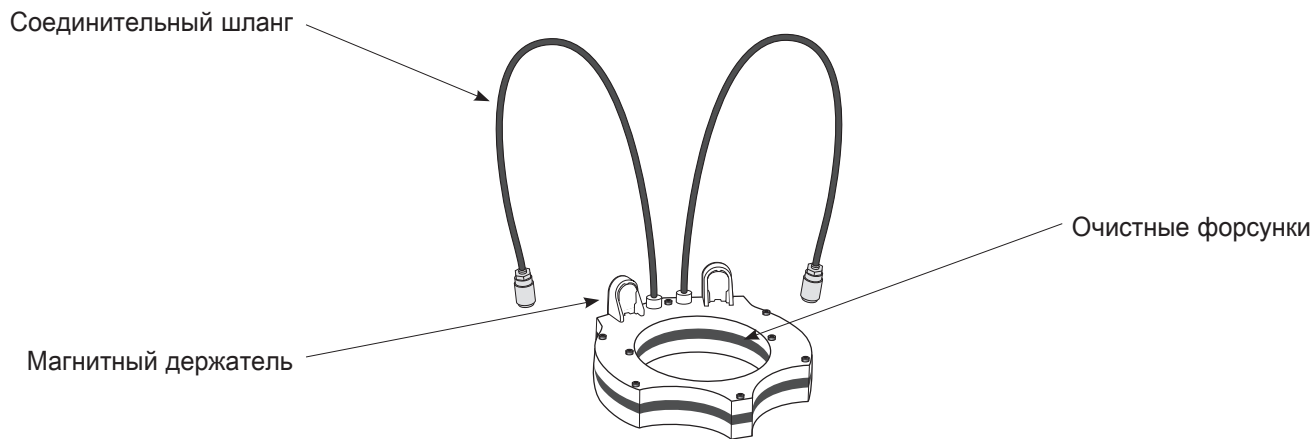

Описание — Адаптер RM/ISO

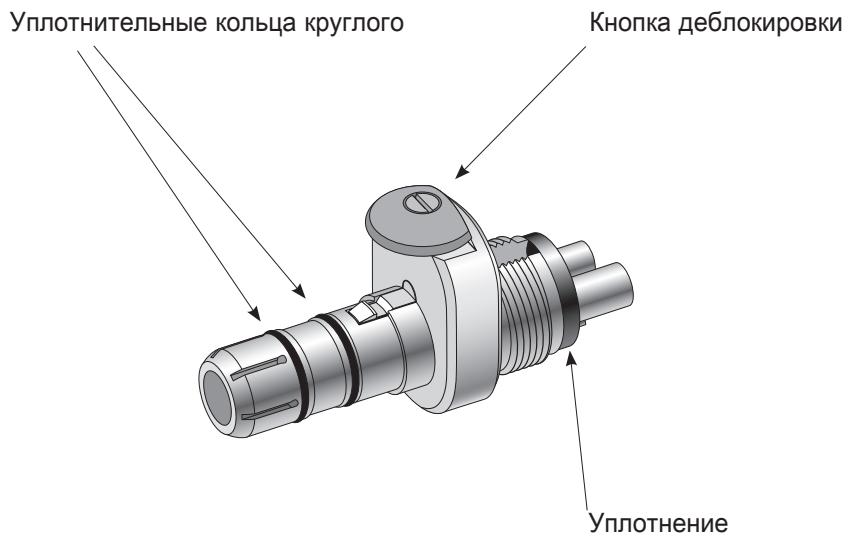

Описание — Рабочая камера

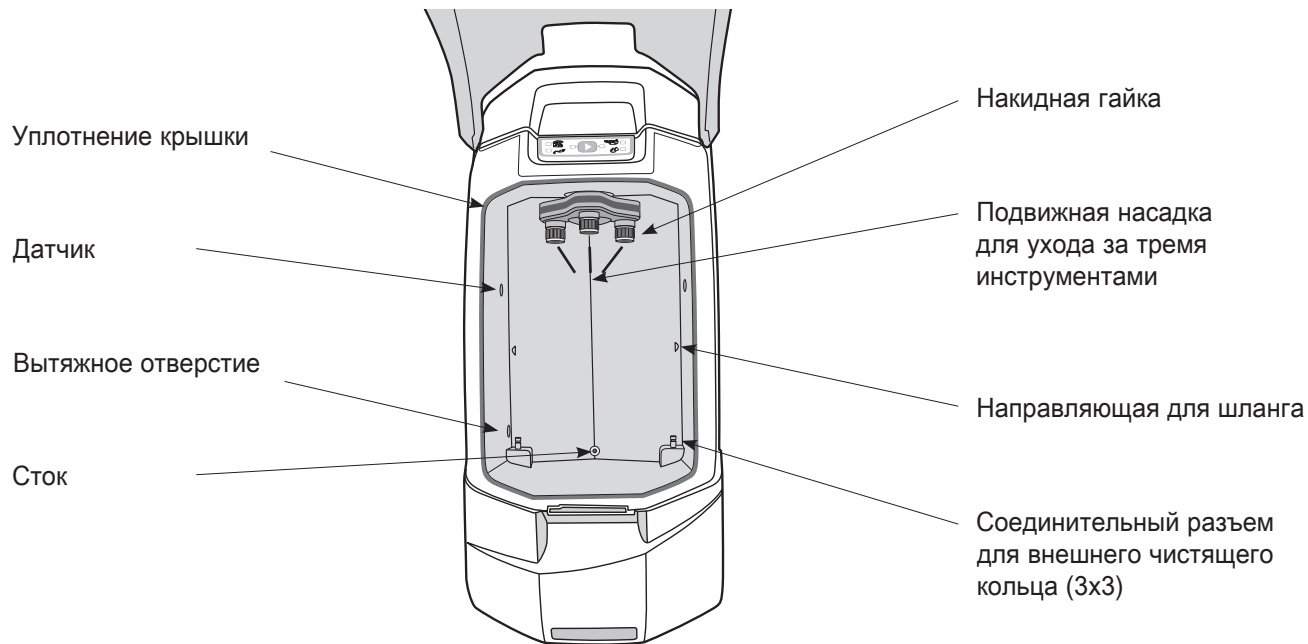

Описание — Отделение для картриджей

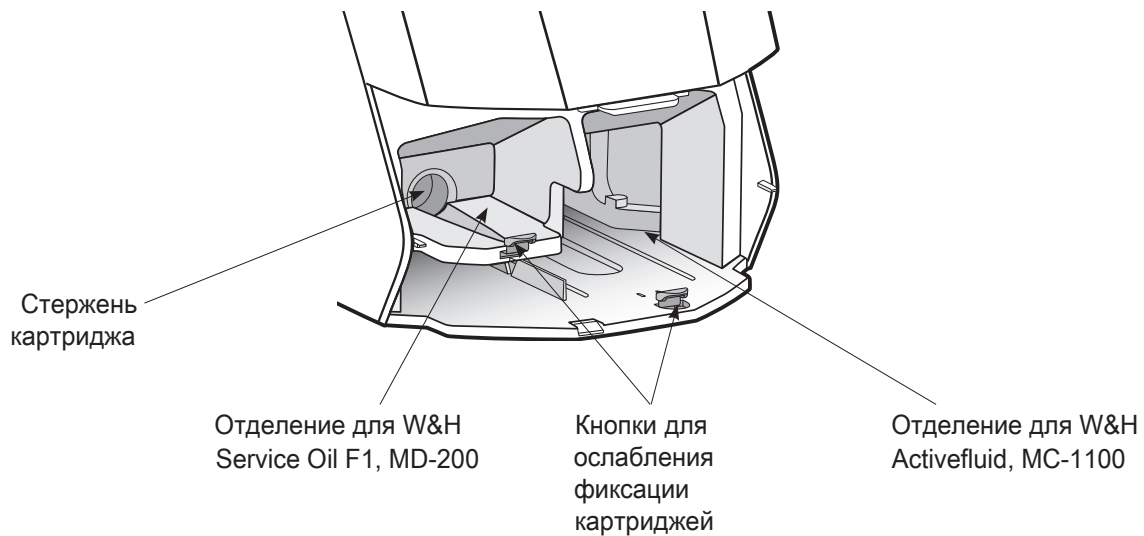

Описание — Задняя сторона

Соединительный разъем
для шланга
для подачи воздуха

Сетевой разъем

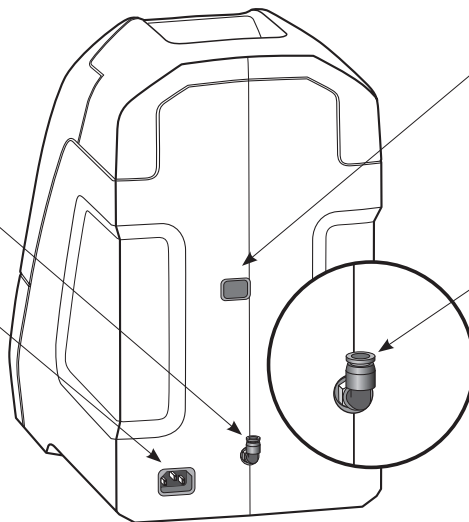

USB-разъем
(только для Сервисное
обслуживание)

Кольцо

7. Ввод в эксплуатацию — Установка/извлечение картриджа



При установке картриджи должны иметь комнатную температуру.



Стержень картриджа острый.

Принимайте во внимание опасность травмирования при контакте с выступающим острым стержнем!

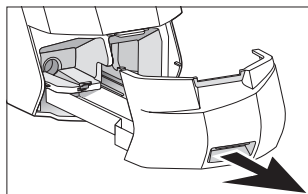

- 1** Извлеките резервуар для сбора отходов.

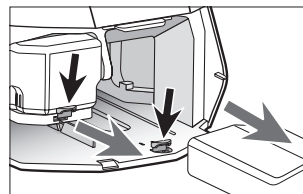

- 3** Извлечение картриджа
- > Нажмите кнопку для ослабления фиксации картриджа.
 - > Извлеките картридж.

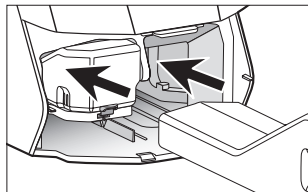

- 2** Установка картриджа
- > Продвиньте картридж вперед.
 - > Когда картридж будет установлен, раздастся щелчок.

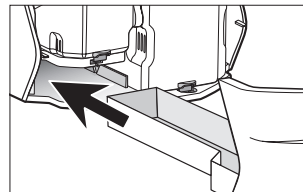

- 4** Вставьте резервуар для сбора отходов.



При каждой замене картриджа

- > очистите и продезинфицируйте отделение для картриджей,
- > выполните заправку.

Соблюдайте инструкции изготовителя по использованию дезинфицирующего средства.

Ввод в эксплуатацию — Установка внешнего чистящего кольца (Assistina 3x3)

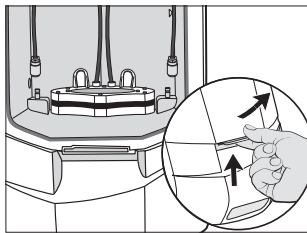

- ❶ Откройте крышку. Установите внешнее чистящее кольцо.
Кольцо будет держаться с помощью магнита.

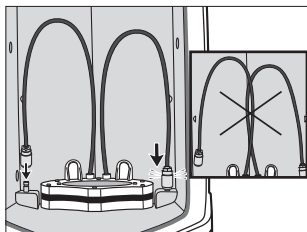

- ❷ Параллельно вставьте шланги в соединительные разъемы.
При фиксации шлангов раздастся щелчок.

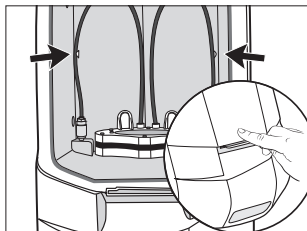

- ❸ Закрепите шланги в направляющих.
Закройте крышку.

Ввод в эксплуатацию — Удаление внешнего чистящего кольца (Assistina 3x3)

 Перед проведением очистки и дезинфекции следует извлечь внешнее чистящее кольцо из прибора Assistina.

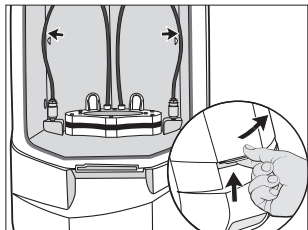

- 1 Откройте крышку.
Извлеките соединительные шланги из направляющих.

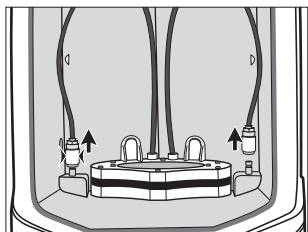

- 2 Отсоедините шланги от разъемов.

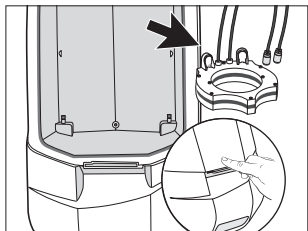

- 3 Извлеките внешнее чистящее кольцо.
Закройте крышку.

Ввод в эксплуатацию — Подключение системы подачи воздуха



Отключите центральную подачу воздуха!
Используйте только чистый и отфильтрованный сжатый воздух!

Присоединение шланга для подачи воздуха

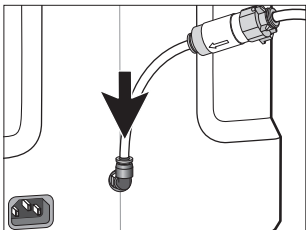

- 1 Центральная подача воздуха отключена.
- 2 Вставьте шланг для подачи воздуха до упора.

Отсоединение шланга для подачи воздуха

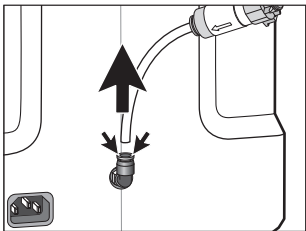

- 1 Отключите центральную подачу воздуха.
- 2 Нажмите на кольцо по направлению вниз. Одновременно с этим извлеките шланг для подачи воздуха.

Ввод в эксплуатацию — Общие сведения



Установите прибор Assistina на ровной горизонтальной поверхности.
Прибор Assistina должен легко отключаться от сети.

Присоединение сетевого кабеля

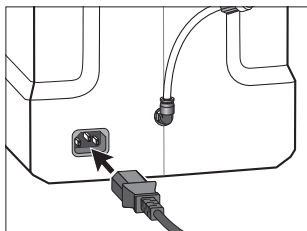

- 1 Присоедините сетевой кабель.
 Соблюдайте правильное положение!

Включение/выключение прибора Assistina

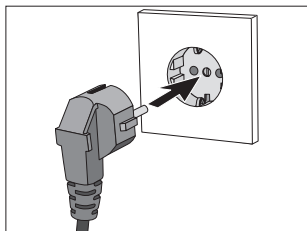

Включение

- 1 Подключите прибор к электрической сети.

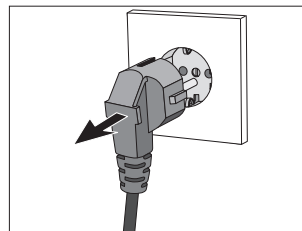

Выключение

- 1 Отключите прибор от электрической сети.



- 1  Все светодиоды будут светиться оранжевым в течение одной секунды.
Прибор Assistina готов к эксплуатации.

Ввод в эксплуатацию — Первая заправка

 Первая заправка выполняется без инструментов.

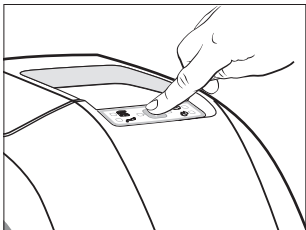

1 Закройте крышку. Нажмите кнопку запуска и удерживайте ее нажатой примерно в течение 5 секунд.

 Длительность первой заправки прибора Assistina составляет примерно 2 минут.

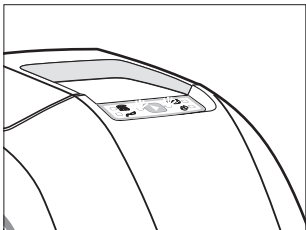

 Светодиоды индикации запуска загорятся зеленым цветом. Прибор готов к использованию.

 После длительного простоя прибора Assistina (ок. 14 дней) повторите заправку.

Ввод в эксплуатацию — Режим ожидания



Через 15 минут при отсутствии активности прибор переходит в режим ожидания. Светодиоды при этом не горят.

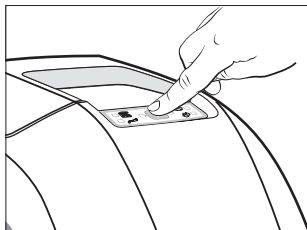

Активация прибора Assistina

> Нажмите кнопку запуска.



Все светодиоды будут светиться оранжевым в течение одной секунды. Прибор Assistina вновь готов к эксплуатации.

Ввод в эксплуатацию — Пробное включение

- > Установите предварительно продезинфицированный инструмент на насадку для ухода за прибором (см. стр. 33–35).
- > Включите прибор Assistina (см. стр. 36).





При извлечении инструмент будет слегка влажным.

После этого выполняется дезинфекция и стерилизация вручную (см. стр. 31).

- > При обнаружении функциональных неисправностей прибора (например, вибрации, необычных шумов, нагрева, прекращения подачи питания или негерметичности) **немедленно выключите прибор Assistina** и обратитесь к авторизованному фирмой W&H партнеру по сервисному обслуживанию (см. стр. 57).

8. Чистка и уход — Общая информация

 > Соблюдайте действующие в вашей стране инструкции, нормы и стандарты по чистке, дезинфекции и стерилизации.

 > Надевайте защитную одежду.

> Производите очистку и дезинфекцию инструментов **сразу же после каждой обработки**, чтобы удалить попавшую внутрь жидкость (например, остатки крови, слюны и т. д.) и предотвратить заклинивание внутренних частей.

> После предварительной обработки инструментов с помощью прибора Assistina простерилизуйте их.

> Соблюдайте указания по чистке и уходу, содержащиеся в инструкции по применению инструментов.

При обработке с помощью прибора Assistina 3x3: следуйте указаниям в главах «Предварительная дезинфекция», «Ручная дезинфекция», «Стерилизация» и «Хранение».

При обработке с помощью прибора Assistina 3x2: следуйте указаниям в главах «Предварительная дезинфекция», «Ручная очистка наружной поверхности», «Ручная дезинфекция», «Стерилизация» и «Хранение».

> После предварительной обработки с помощью прибора Assistina инструменты готовы к дезинфекции и стерилизации.

> Проследите за тем, чтобы перед проведением дезинфекции и стерилизации инструменты были абсолютно сухими.

Чистка и уход — Описание процесса

 При полной комплектации программа предварительной обработки автоматически завершает работу примерно через 6 минут 30 секунд (Assistina 3x3) или через 6 минут (Assistina 3x2).

Прибор Assistina 3x3



Прибор Assistina 3x2

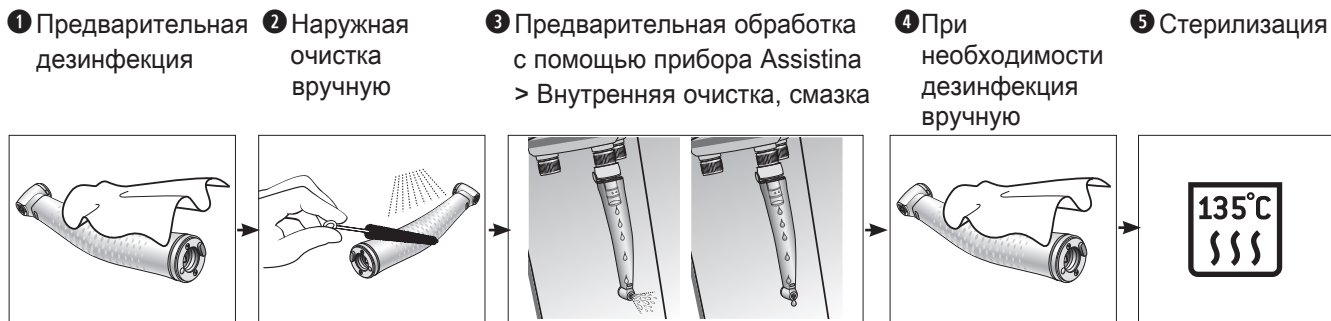

Чистка и уход — Описание адаптеров



Во время обработки на устройстве могут быть установлены следующие адаптеры без инструмента:



06257600
Адаптер RM/ISO

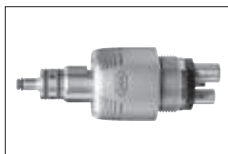

02690400
Адаптер для всех изделий фирмы W&N, оснащенных системой Roto Quick



04713200
Адаптер для соединения KaVo Multiflex®*

(*Multiflex® является зарегистрированным товарным знаком фирмы KaVo GmbH, Германия)



02083500
Адаптер Borden с 2/3 отверстиями для турбин с фиксированным соединением



02692000
Адаптер для турбин Sirona серии T1, T2, T3



- > Другие адаптеры и муфты перед обработкой следует удалить с устройства.
- > Другие адаптеры см. на стр. 49.

Чистка и уход — Присоединение/отсоединение адаптера



Следует сразу же заменять поврежденные или негерметичные уплотнительные кольца круглого сечения (см. стр. 43).

Присоединение

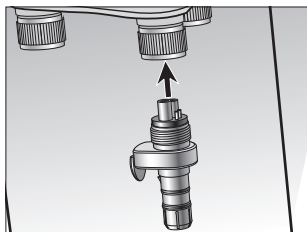

- 1 Откройте крышку. Установите адаптер на насадку для ухода до упора.



Соблюдайте корректное положение!

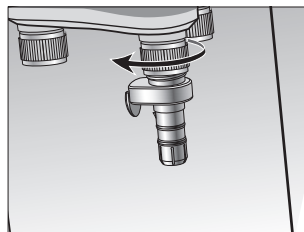

- 2 Вращая влево, плотно затяните накидную гайку вручную (до герметичного состояния).

Отсоединение

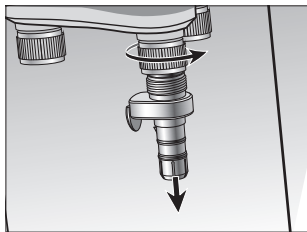

- 1 Вручную отвинтите накидную гайку, вращая ее вправо. Осторожно снимите адаптер с насадки для ухода за прибором.

Чистка и уход — Установка/снятие инструментов

Установка инструментов с соединением ISO или Roto Quick

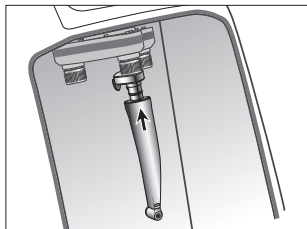

- 1 Откройте крышку. Осторожно вставьте инструмент в адаптер выходным отверстием вперед.



Установите вращающееся кольцо воздушного мотора в режим вращения вправо или влево.

В позиции «0» обслуживание не выполняется.

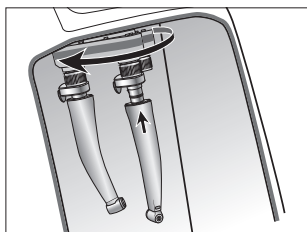

- 2 Дальнейшая установка осуществляется путем поворота насадки для ухода вручную.

СНЯТИЕ инструментов с соединением ISO или Roto Quick

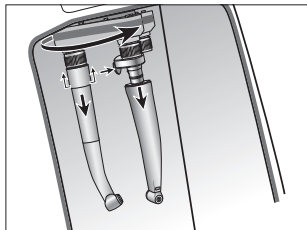

- 3 Откройте крышку. Осторожно снимите инструмент.
 - > Нажмите кнопку разблокировки на адаптере RM/ISO
 - или
 - > потяните подвижную гильзу адаптера Roto Quick вверх.

Чистка и уход — Установка/снятие инструментов



Инструмент с соединением RM Fix надевается непосредственно на насадку для ухода.

Установка инструментов с соединением RM Fix

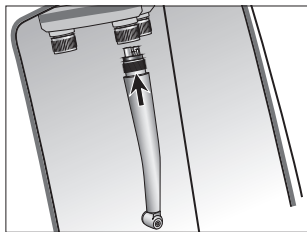

- 1 Откройте крышку.
Установите инструмент.

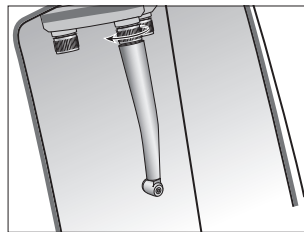

- 2 Вращая влево, плотно затяните накладную гайку вручную (до герметичного состояния).

СНЯТИЕ инструментов с соединением RM Fix

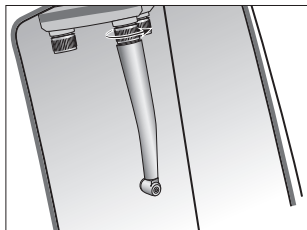

- 1 Откройте крышку.
Вручную отвинтите накладную гайку, вращая ее вправо.

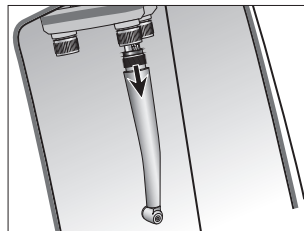

- 2 Снимите инструмент.

Чистка и уход — Процесс предварительной обработки (с индикацией времени)

-  >Количество W&H Activefluid, MC-1100 и W&H Service Oil F1, MD-200 точно рассчитано для процесса предварительной обработки.
- >При обработке менее трех инструментов время процесса автоматически сокращается, а также снижается расход технологической жидкости.

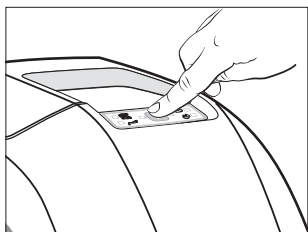

1 Нажмите кнопку запуска. Оба светодиода запуска замигают зеленым цветом.

-  При полной комплектации программа предварительной обработки автоматически завершает работу
 - > примерно через 6 минут 30 секунд (Assistina 3x3) или
 - > через 6 минут (Assistina 3x2).



Идет процесс предварительной обработки.

-  Длительность отображается в фазах. После завершения каждой фазы загорается светодиод. Во время фазы светодиод мигает.



Процесс предварительной обработки корректно завершен.

-  Все светодиоды горят зеленым цветом.

9. Чистка и дезинфекция прибора Assistina

 W&H рекомендует ежедневно выполнять чистку и дезинфекцию прибора Assistina, а при необходимости делать это несколько раз в день.

Прибор Подготовка

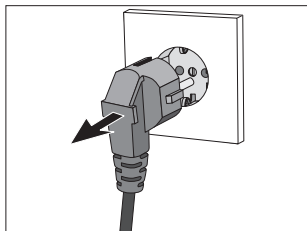

❶ Выключение

Отключите прибор от электрической сети.

Снятие крышки

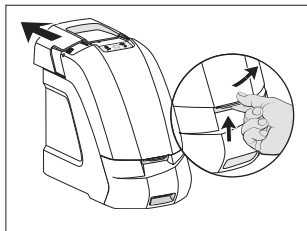

- ❶ > Осторожно переместите подвижное блокирующее устройство назад до упора.
> Откройте крышку.

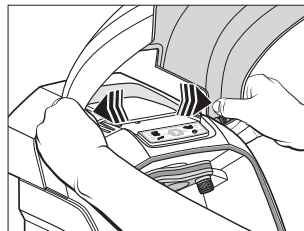

- ❷ Надавите изнутри на крышку с обеих сторон и снимите ее.

Чистка и дезинфекция прибора Assistina

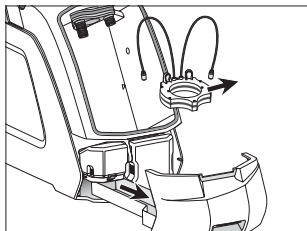

③ Assistina 3x3

- > Извлеките резервуар для сбора отходов.
- > Утилизируйте технологическую жидкость из резервуара для сбора отходов в соответствии с предписаниями.
- > Удалите внешнее чистящее кольцо.

③ Assistina 3x2

- > Извлеките резервуар для сбора отходов.
- > Утилизируйте технологическую жидкость из резервуара для сбора отходов в соответствии с предписаниями.

Прибор и адаптер

Ручная чистка и дезинфекция внутренней и наружной поверхности



- Очистите рабочую камеру сухой тряпкой.
- После этого протрите наружную поверхность и рабочую камеру дезинфицирующим средством.

- > Рекомендуется производить дезинфекцию путем нанесения дезинфицирующих средств.
- > Используйте только дезинфицирующие средства, которые не обладают связывающим белок действием.
- > Используйте только дезинфицирующие средства, сертифицированные официальными органами и не содержащие хлора.
- > Соблюдайте инструкции изготовителя по использованию дезинфицирующего средства.

Чистка и дезинфекция прибора Assistina

Резервуар для сбора отходов, крышка и внешнее чистящее кольцо (Assistina 3x3)

Ручная чистка и дезинфекция внутренней и наружной поверхности

- > Промойте резервуар для сбора отходов, крышку и внешнее чистящее кольцо деминерализованной водой ($< 38\text{ }^{\circ}\text{C}$) и очистите щеточкой.
- > Рекомендуется производить дезинфекцию путем нанесения дезинфицирующих средств.
- > Используйте только дезинфицирующие средства, которые не обладают связывающим белок действием.
- > Используйте только дезинфицирующие средства, сертифицированные официальными органами и не содержащие хлора.
- > Соблюдайте инструкции изготовителя по использованию дезинфицирующего средства.

Ввод в эксплуатацию после чистки и дезинфекции

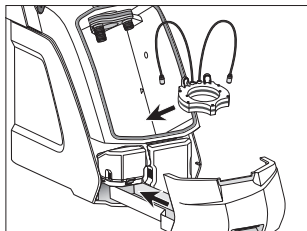

- 1 Установите резервуар для сбора отходов и внешнее чистящее кольцо (Assistina 3x3).

Чистка и дезинфекция прибора Assistina

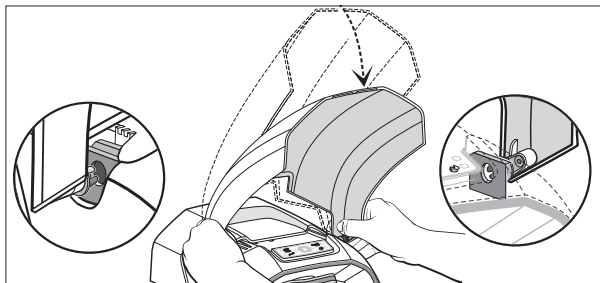

2 Установка крышки



Соблюдайте правильное положение!
Когда крышка будет вставлена, раздастся щелчок.

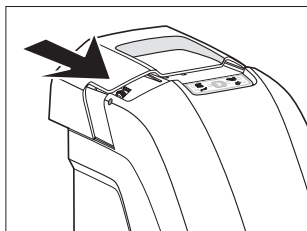

3 Переместите подвижное блокирующее устройство вперед.

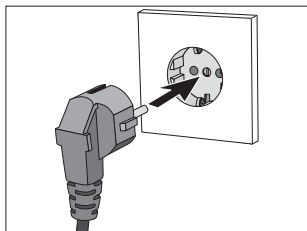

4 Включение прибора

Подключите прибор к электрической сети.

10. Техническое обслуживание — Опорожнение резервуара для сбора отходов

 Соблюдайте действующие в вашей стране законы, инструкции, нормы и стандарты по утилизации технологической жидкости, а также по очистке и дезинфекции.



 Светодиоды индикации запуска и резервуара для сбора отходов загорятся оранжевым цветом.
Светодиоды загорятся столько раз, сколько циклов обслуживания было выполнено.
После опорожнения резервуара отсчет начинается с начала.

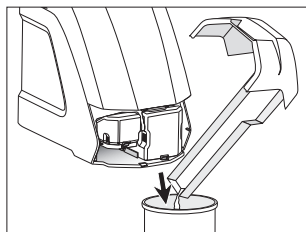

1 Осторожно извлеките резервуар для сбора отходов.
Утилизируйте технологическую жидкость в соответствии со стандартами, действующими в вашей стране.

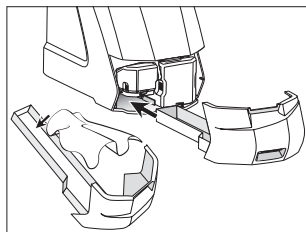

2 Очистите резервуар для сбора отходов, продезинфицируйте его и вновь установите в прибор.
 Соблюдайте инструкции изготовителя по использованию дезинфицирующего средства.

Техническое обслуживание — Замена уплотнительных колец круглого сечения



При обнаружении повреждений или негерметичности уплотнительных колец круглого сечения сразу же заменяйте их. Запрещается использовать острые инструменты!

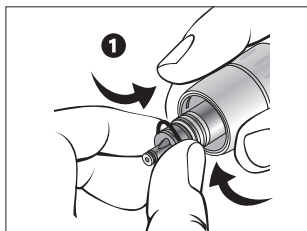

❶ Сильно сожмите уплотнительное кольцо круглого сечения большим и указательным пальцем, чтобы образовалась петля.

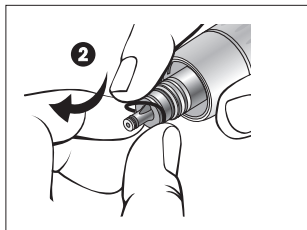

❷ Снимите уплотнительное кольцо круглого сечения.

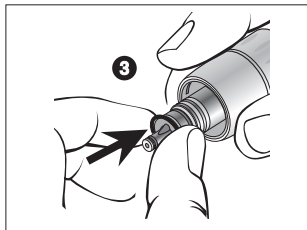

❸ Вставьте новое уплотнительное кольцо круглого сечения.

Техническое обслуживание — Замена воздушных фильтров



Перед заменой воздушного фильтра отключите центральную подачу воздуха.



- > Замена воздушных фильтров осуществляется по мере их загрязнения, но не реже 1 раза в год.
- > Используйте только чистый и отфильтрованный сжатый воздух!

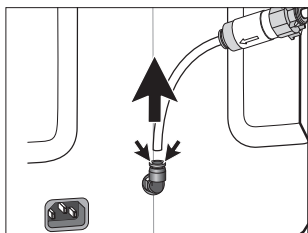

- 1** Нажмите на кольцо по направлению вниз. Одновременно с этим извлеките шланг для подачи воздуха.

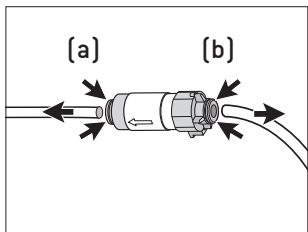

- 2** Продвиньте кольцо (а, б) до воздушного фильтра и снимите шланг для подачи воздуха.

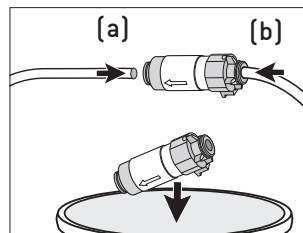

- 3** Продвиньте кольцо (а, б) до воздушного фильтра и снимите шланг для подачи воздуха.

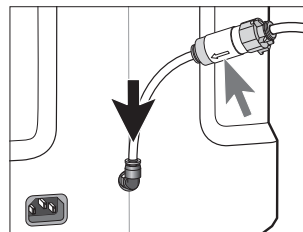



- 4** Присоедините шланг для подачи воздуха. Учтите направление потока на воздушном фильтре.



11. Сообщения об ошибках

Светодиодная индикация	Описание	Способ устранения
 <p data-bbox="140 407 379 430">Ни один светодиод не горит.</p>	<p data-bbox="440 262 900 284">Прибор находится в режиме ожидания</p>	<p data-bbox="944 262 1264 284">> Нажмите кнопку запуска.</p>
 <p data-bbox="140 642 379 665">Ни один светодиод не горит.</p>	<p data-bbox="440 490 772 512">Прибор не подключен к сети</p>	<p data-bbox="944 490 1279 512">> Подключите прибор к сети.</p>
 <p data-bbox="114 864 405 931">Ни один светодиод не горит или все светодиоды горят оранжевым цветом</p>	<p data-bbox="440 719 740 741">Неисправна электроника</p>	<p data-bbox="944 719 1497 804">> Отправьте полностью собранный прибор авторизованному фирмой W&H партнеру по сервисному обслуживанию.</p>



Сообщения об ошибках

Светодиодная индикация	Описание	Способ устранения
 <p>Светодиоды индикации запуска мигают оранжевым цветом, светодиод W&H Service Oil F1, MD-200 горит оранжевым цветом</p>	<p>Картридж W&H Service Oil F1, MD-200 пуст или не установлен в прибор</p> <p>Неисправна электроника</p>	<ul style="list-style-type: none"> > Замените картридж. > Однократно нажмите кнопку запуска. > Выполните цикл первой заправки (см. стр. 27): нажмите кнопку запуска и удерживайте ее нажатой примерно в течение 5 секунд. > Отправьте полностью собранный прибор авторизованному фирмой W&H партнеру по сервисному обслуживанию.
 <p>Светодиоды индикации запуска мигают оранжевым цветом, светодиод W&H Activefluid, MC-1100 горит оранжевым цветом</p>	<p>Картридж W&H Activefluid, MC-1100 пуст или не установлен в прибор</p> <p>Неисправна электроника</p>	<ul style="list-style-type: none"> > Замените картридж. > Однократно нажмите кнопку запуска. > Выполните цикл первой заправки (см. стр. 27): нажмите кнопку запуска и удерживайте ее нажатой примерно в течение 5 секунд. > Отправьте полностью собранный прибор авторизованному фирмой W&H партнеру по сервисному обслуживанию.
 <p>Светодиоды индикации запуска мигают оранжевым цветом, светодиод W&H Activefluid, MC-1100 горит оранжевым цветом</p>	<p>Во время процесса предварительной обработки прерывается подача воздуха.</p>	<ul style="list-style-type: none"> > Восстановите основную подачу воздуха. > Однократно нажмите кнопку запуска. > Выполните цикл первой заправки (см. стр. 27): нажмите кнопку запуска и удерживайте ее нажатой примерно в течение 5 секунд.



Сообщения об ошибках

Светодиодная индикация	Описание	Способ устранения
 <p>Светодиоды индикации запуска мигают оранжевым цветом, светодиод крышки горит оранжевым цветом</p>	<p>Во время процесса предварительной обработки открывается крышка</p>	<ul style="list-style-type: none"> > Закройте крышку. > Дважды нажмите кнопку запуска. Заново запустится процесс предварительной обработки.
 <p>Светодиоды индикации запуска горят оранжевым цветом, светодиод резервуара для сбора отходов горит оранжевым цветом</p>	<p>Резервуар для сбора отходов заполнен</p> <p>Резервуар для сбора отходов открыт или не установлен в прибор</p>	<ul style="list-style-type: none"> > Опорожните резервуар для сбора отходов. > Однократно нажмите кнопку запуска. > Закройте резервуар или установите его в прибор.
 <p>Светодиоды индикации запуска мигают оранжевым цветом, светодиод резервуара для сбора отходов горит оранжевым цветом</p>	<p>Во время процесса предварительной обработки открывается резервуар для сбора отходов</p>	<ul style="list-style-type: none"> > Закройте резервуар для сбора отходов. > Дважды нажмите кнопку запуска. Заново запустится процесс предварительной обработки.

Сообщения об ошибках

Светодиодная индикация	Описание	Способ устранения
 <p data-bbox="124 406 395 451">Светодиоды индикации запуска мигают оранжевым цветом</p>	<p data-bbox="440 260 890 378">Процесс предварительной обработки не был должным образом завершен (например, вследствие отказа электропитания)</p>	<p data-bbox="944 260 1505 350">> Дважды нажмите кнопку запуска. Заново запустится процесс предварительной обработки.</p>
 <p data-bbox="124 635 395 679">Светодиоды индикации запуска мигают оранжевым цветом</p>	<p data-bbox="440 489 906 545">Кнопка запуска активирована во время процесса предварительной обработки</p>	<p data-bbox="944 489 1505 579">> Дважды нажмите кнопку запуска. Заново запустится процесс предварительной обработки.</p>
 <p data-bbox="100 863 419 953">Светодиоды индикации запуска горят оранжевым цветом, все остальные светодиоды мигают оранжевым цветом</p>	<p data-bbox="440 717 826 745">Датчик загрязнен или перекрыт.</p>	<p data-bbox="944 717 1505 947">> Протрите датчик дезинфицирующим средством. > Проверить положение внешнего чистящего кольца шланга, при необходимости закрепить его. > Дважды нажмите кнопку запуска. Заново запустится процесс предварительной обработки.</p>

Сообщения об ошибках

Светодиодная индикация	Описание	Способ устранения
 <p data-bbox="97 404 416 493">Светодиоды индикации запуска горят оранжевым цветом, все остальные светодиоды мигают оранжевым цветом</p>	<p data-bbox="437 262 671 284">Неисправен датчик</p>	<p data-bbox="941 262 1498 344">> Отправьте полностью собранный прибор авторизованному фирмой W&H партнеру по сервисному обслуживанию.</p>
 <p data-bbox="97 655 416 700">Все светодиоды горят оранжевым цветом</p>	<p data-bbox="437 512 823 535">Насадка для ухода за прибором</p>	<p data-bbox="941 512 1461 568">> Вручную поверните насадку для ухода за прибором.</p>



Если описанные неисправности невозможно устранить с помощью описанных мер, то требуется проверка авторизованным фирмой W&H партнером по сервисному обслуживанию (см. стр. 57).

- > Отсоедините прибор от шланга для подачи воздуха и сетевого кабеля.
- > Извлеките инструменты из прибора.

12. Принадлежности W&H



Используйте только оригинальные принадлежности/запасные части фирмы W&H или принадлежности, разрешенные к применению фирмой W&H!



02690400

Адаптер для всех изделий фирмы W&H, оснащенных системой Roto Quick



02083500

Адаптер Borden с 2/3 отверстиями для турбин с фиксированным соединением



02679000

Адаптер для съемных головок углового наконечника



02691000

Адаптер для инструментов Sirona T1 CLASSIC



02692000

Адаптер для турбин Sirona серии T1, T2, T3



04713200

Адаптер для соединения KaVo Multiflex®*



05204600

Адаптер для съемного углового наконечника Entran



06257600

Адаптер RM/ISO

(*Multiflex® является зарегистрированным товарным знаком фирмы KaVo GmbH, Германия)

Принадлежности W&H



02675200
Воздушный фильтр



06691900
Крышка (3x3)

06947500
Крышка (3x2)



06692500
Резервуар для сбора отходов



06700100
Шланг для подачи воздуха 2 м



06692700
Внешнее чистящее кольцо

Принадлежности W&H



W&H Activefluid, MC-1100

06691600

1 картридж

06872300

1 картонная коробка (6 картриджей)



W&H Service Oil F1, MD-200

06691500

1 картридж

06872200

1 картонная коробка (4 картриджа)



02695700

Уплотнительное кольцо круглого сечения, адаптер RM/ISO

02060100

Уплотнительное кольцо, адаптер Roto Quick (большой)

02060200

Уплотнительное кольцо, адаптер Roto Quick (малый)

13. Сервисное обслуживание

Ремонт

При обнаружении дефектов отправьте собранный прибор в нашу фирму.

Возврат

- > При возникновении вопросов обращайтесь к авторизованному фирмой W&H партнеру по сервисному обслуживанию (см. стр. 57).
- > При возврате используйте оригинальную упаковку!

14. Технические данные

Прибор Assistina	3x3	3x2
Сетевое напряжение:	100–240 В перем. тока	
Допустимое колебание напряжения:	±10 %	
Номинальный ток:	0,1–0,3 А	
Частота:	50–60 Гц	
Макс. потребление мощности:	40 В-А	
Расход воздуха:	ок. 100 Нл/мин	ок. 60 Нл/мин
Рабочее давление:	5–10 бар (регулировка с помощью встроенного автоматического регулятора)	
Громкость:	70 дБ	65 дБ
Размер (Ш x Г x В):	207 x 397 x 358 мм	
Вес:	7,5 кг	6,5 кг
Количество сервисного масла:	1000 мл W&H Activefluid, MC-1100 200 мл W&H Service Oil F1, MD-200	

Технические данные

Физические свойства

Температура при транспортировке:	от 0 °С до +50 °С
Температура при хранении:	от +5°С до +40 °С
Влажность воздуха при хранении и транспортировке:	8–80 % (относительная), без конденсации
Температура при эксплуатации:	от +10 °С до макс. +40 °С
Влажность воздуха при эксплуатации:	макс. относительная влажность воздуха 80 % при температуре до +31 °С, с линейным уменьшением до 50 % при температуре +40 °С, без конденсации
Степень загрязнения (pollution level):	2
Степень перенапряжения (overvoltage category):	II
Высота использования:	до 2000 м над уровнем моря

15. Переработка и утилизация

Утилизация

Ответственное отношение к окружающей среде является для фирмы W&H особенно важным. Прибор Assistina и упаковка являются максимально безопасными для окружающей среды.



Утилизация Assistina (прибора и принадлежностей)

Соблюдайте действующие в вашей стране законы, инструкции, нормы и стандарты по утилизации электрических приборов.

При утилизации убедитесь в том, что детали не заражены.



Утилизация картриджей

Соблюдайте действующие в вашей стране законы, инструкции, нормы и стандарты по утилизации картриджей с жидкостью. При утилизации убедитесь в том, что детали не заражены.

Утилизация упаковки

Упаковочные материалы выбраны из соображений безвредности для окружающей среды и удобства утилизации, поэтому они допускают переработку. Сдавайте ненужные упаковочные материалы в пункты сбора и утилизации. Это способствует повторному использованию сырья и уменьшению количества отходов.

Информация о гарантии

Данное изделие фирмы W&H было изготовлено высококвалифицированными специалистами с предельной тщательностью. Многочисленные испытания и комплексный контроль качества гарантируют безупречную работу. Просим вас иметь в виду, что претензии в рамках гарантийных обязательств могут предъявляться только при условии соблюдения всех указаний согласно прилагаемой инструкции по применению.

Фирма W&H несет ответственность как производитель за дефекты материала или некачественное изготовление в течение гарантийного срока длительностью 12 месяцев с даты покупки.

Мы не несем ответственности за поломки по причине неправильного обращения или ремонта, выполненного не силами уполномоченных со стороны фирмы W&H специализированных фирм сервисного и ремонтного обслуживания.

Претензии по гарантийным обязательствам следует предъявлять при наличии чека поставщику или авторизованному фирмой W&H партнеру по сервисному обслуживанию. В случае оказания гарантийных услуг гарантия и срок действия гарантийных обязательств не продлеваются.

Гарантия **12** месяцев

Авторизованные фирмой W&H партнеры по сервисному обслуживанию

Посетите сайт фирмы W&H в Интернете: <http://wh.com>

Выберите пункт меню «Обслуживание», чтобы найти ближайших к вам авторизованных фирмой W&H партнеров по сервисному обслуживанию.

При отсутствии доступа к Интернету обращайтесь по следующим адресам

Сервисный центр представительства компании W&H в России, г. Москва:

Тел. 495/ 229 33 75, 495/ 223 87 19

E-mail: info.ru@wh.com

Web-site: wh.com/ru

Фирма-изготовитель

W&H Dentalwerk Buermoos GmbH
Ignaz-Glaser-Strasse 53, 5111 Buermoos, **Austria**

t + 43 6274 6236-0, **f** + 43 6274 6236-55
office@wh.com **wh.com**

Form-Nr. 50733 ARU
Rev. 005 / 14.03.2018
С правом на изменения

